

# W-TILE

fiche technique

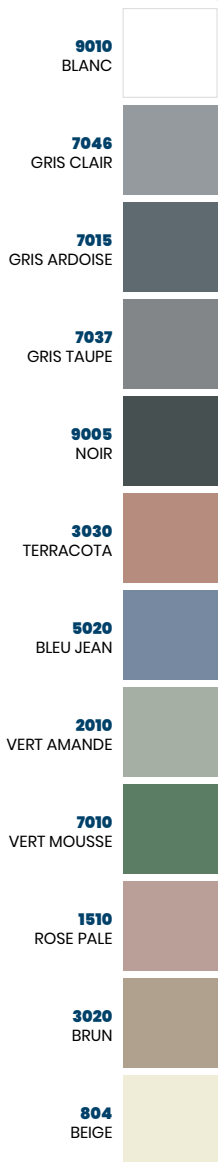

RAL  
À LA DEMANDE  
DISPONIBLE

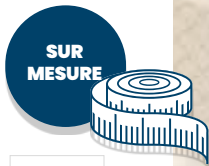

Solutions receveurs design

## RÉSINE IMITATION ARDOISE

# slate hd

Reproduit à partir d'une véritable ardoise, ce modèle de résine épouse la tendance des salles de bain contemporaines et apporte de la discrétion dans la salle de bain.

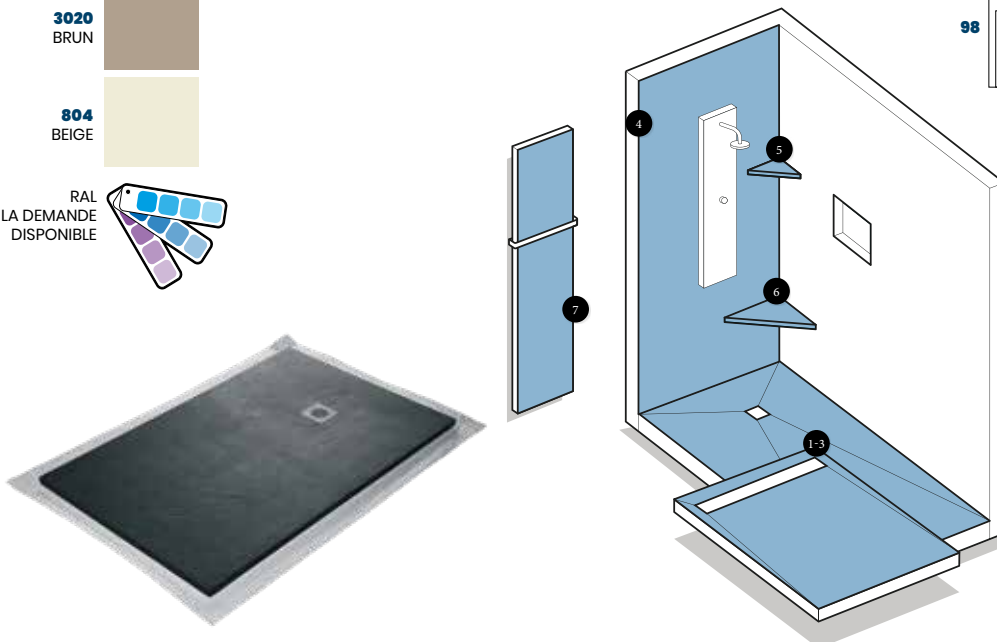

STANDARD

EN OPTION

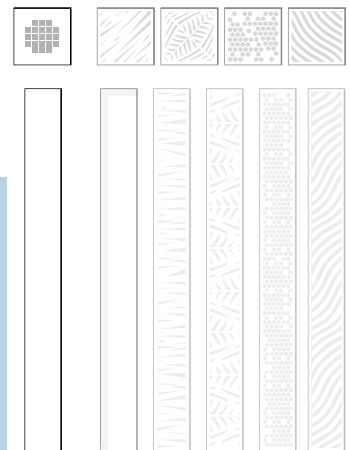

REF.	EPAISSEUR	LONGUEUR	LARGEUR
		(mm)	
squaregrid	2	115	115
tigergrid*	2	115	115
junglegrid*	2	115	115
hexagrid*	2	115	115
aquagrid*	2	115	115
pleine	1,5	700	70
tigerline*	1,5	700	70
jungleline*	1,5	700	70
hexaline*	1,5	700	70
aqualine*	1,5	700	70

\*en option

### SIPHON ORIENTABLE VERTICAL OU HORIZONTAL

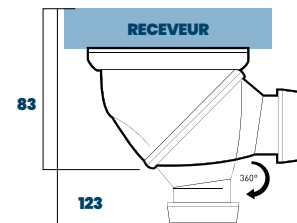

### SIPHON ULTRA PLAT HORIZONTAL

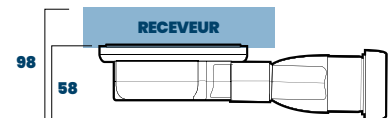

Produits disponibles  
en finition **slate hd**

- 1-3** Receveurs ultra plats grille carrée et caniveaux
- 4** Panneaux d'habillages 200x100/250x100 ou 260x120/280x120 cm
- 5** Etagères d'angles
- 6** Bancs d'angles
- 7** Radiateurs et sèche serviette ultra-plat

# Formats

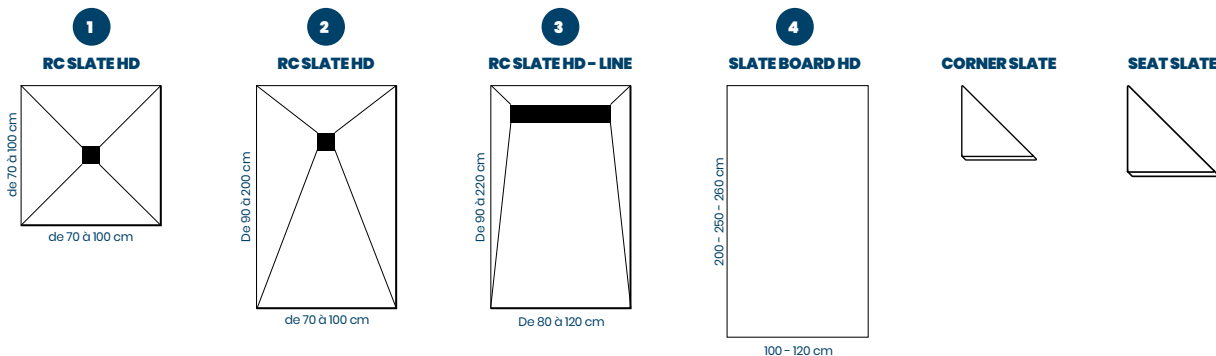

## Caractéristiques techniques

Composition : Béton acrylique polymérique fibré - finition gel coat

Poids allégé : 40 kilos du m<sup>2</sup>

Pentes importantes supérieures à 2% pour une évacuation rapide de l'eau

Découpe : disque Diamant

Encollage : Mortier colle flex type C2S ou colle PU Kemflex

Natte étanche scellée avec la bride du siphon pour une garantie d'étanchéité périphérique.

Grille acier inox brossé : Acier inox 304 de 2 mm d'épaisseur.

Couleur des grilles : Revêtement anodisé epoxy

Résistant à tous les produits détergents

CE

Déclaration de performance disponible

## slate hd Résine imitation ardoise

RÉF	DÉSIGNATION	EPAISSEUR (CM)	LONGUEUR (CM)	LARGEUR (CM)	POS. SIPHON	POIDS NET (KG)	ÉCOULEMENT
1	<b>RC80HD</b>	22	80	80	40/40	23	Centré
1	<b>RC90HD</b>	22	90	90	45/45	30	Centré
1	<b>RC100HD</b>	22	100	100	50/50	37	Centré
1	<b>RC120HD</b>	2,5	120	120	60/60	60	Centré
2	<b>RC10080HD</b>	22	100	80	40/32	30	Décentré (Format Baignoire)
2	<b>RC12080HD</b>	22	120	80	40/32	36	Décentré (Format Baignoire)
2	<b>RC12090HD</b>	22	120	90	45/32	40	Décentré (Format Baignoire)
2	<b>RC14090HD</b>	2,5	140	90	45/32	52	Décentré (Format Baignoire)
2	<b>RC16090HD</b>	2,5	160	90	45/32	60	Décentré (Format Baignoire)
2	<b>RC150100HD</b>	2,5	150	100	50/32	62	Décentré (Format Baignoire)
2	<b>RC18090HD</b>	2,5	180	90	45/32	65	Décentré (Format Baignoire)
2	<b>RC200100HD</b>	2,5	200	100	50/32	80	Décentré (Format Baignoire)
2	<i>Sur-mesure, nous consulter</i>						
RÉF	DÉSIGNATION	EPAISSEUR (CM)	LONGUEUR (CM)	LARGEUR (CM)	POS. SIPHON	POIDS NET (KG)	ÉCOULEMENT
3	<b>RC80HD-LINE</b>	27	80	80	40/13,5	28	Décentré (Format Baignoire)
3	<b>RC90HD-LINE</b>	27	90	90	45/13,5	36	Décentré (Format Baignoire)
3	<b>RC100HD-LINE</b>	27	100	100	50/13,5	46	Décentré (Format Baignoire)
3	<b>RC120HD-LINE</b>	3	120	120	60/13,5	72	Décentré (Format Baignoire)
3	<b>RC10080HD-LINE</b>	27	100	80	40/13,5	36	Décentré (Format Baignoire)
3	<b>RC12080HD-LINE</b>	27	120	80	40/13,5	44	Décentré (Format Baignoire)
3	<b>RC12090HD-LINE</b>	27	120	90	45/13,5	49	Décentré (Format Baignoire)
3	<b>RC14090HD-LINE</b>	3	140	90	45/13,5	62	Décentré (Format Baignoire)
3	<b>RC16090HD-LINE</b>	3	160	90	45/13,5	72	Décentré (Format Baignoire)
3	<b>RC150100HD-LINE</b>	3	150	100	50/13,5	74	Décentré (Format Baignoire)
3	<b>RC18090HD-LINE</b>	3,2	180	90	45/13,5	85	Décentré (Format Baignoire)
3	<b>RC200100HD-LINE</b>	3,2	200	100	50/13,5	105	Décentré (Format Baignoire)
3	<i>Sur-mesure, nous consulter</i>						
RÉF	DÉSIGNATION	EPAISSEUR (CM)	LONGUEUR (CM)	LARGEUR (CM)	POIDS NET (KG)		
4	<b>SLATEBOARD-200/100-6</b>	0,6	200	100	28	Panneau d'habillage 200 x 100 cm mural en résine imitation ardoise slate - Recoupable Livré avec natte étanche pré-montée pour l'étanchéité périphérique	
4	<b>SLATEBOARD-250/100-6</b>	0,6	250	100	35	Panneau d'habillage 250 x 100 cm mural en résine imitation ardoise slate - Recoupable Livré avec natte étanche pré-montée pour l'étanchéité périphérique	
4	<b>SLATEBOARD-260/120</b>	0,3 - 0,4	260	120	6	Panneau d'habillage 260 x 120 cm mural en résine imitation ardoise slate - Recoupable Livré avec natte étanche pré-montée pour l'étanchéité périphérique (existe aussi en 280 cm sur demande)	



**Nous vous recommandons de lire intégralement la notice avant de commencer votre installation. Utilisation de pieds ou plots de receveur interdite.**

***We recommend that you read all the instructions carefully before starting to install your shower. Never use shower tray feet or mounting blocks.***

**Wij raden u aan de montagehandleiding aandachtig te lezen vóór u met de plaatsing begint. Het gebruik van voetjes of blokjes bij de douchebak is verboden.**

**Le aconsejamos que lea las instrucciones completamente antes de empezar la instalación. Prohibido el uso de pies o tacos de plato de ducha.**

**Wir empfehlen Ihnen, die Montageanweisung vor Beginn der Montage vollständig zu lesen. Die Verwendung von Duschwannenfüßen ist unzulässig.**

**Recomendamos que leia totalmente o folheto informativo antes de iniciar a instalação. Não é permitida a utilização de apoios ou cavilhas para base de duche.**

**Leggere le istruzioni nella loro integralità prima di procedere all'installazione. È vietato utilizzare piedi o blocchetti per piatto doccia.**

**Рекомендуем внимательно прочесть инструкцию по сборке перед началом работ. Запрещено устанавливать душевой поддон на ножки или подставки.**





not included

1



Mortier/Mortar/Mortel/Mortero/Mörtel/Cimento/Malta/Строительный раствор

2



Colle PVC/PVC adhesive/PVC-lijm/Cola de PVC/PVC-Kleber/  
Cola de ladrilho/Cola per piastrelle/ Клей ПВХ

3



Colle carrelage/Tiling glue/Tegellijm/Cola para azulejos/Fliesenkleber/  
Cola de ladrilho/Cola per piastrelle/ Плиточный клей

4



Bande de résilience/ Adhesive sealing band/ Slagsterksterook/ Cinta resiliente/  
selbstklebendes Abdichtband für Duschbecken/ Fita de vedação/ Nastro di  
resilienza/ Самоклеящаяся гидроизоляционная лента

5



Enduit d'imperméabilisation/Sealant/Waterdichtende afdekking/ Recubrimiento de  
impermeabilización/Dichtungsmasse/ Camada de impermeabilização/Rivestimento  
di impermeabilizzazione/ Изоляционное покрытие

not included



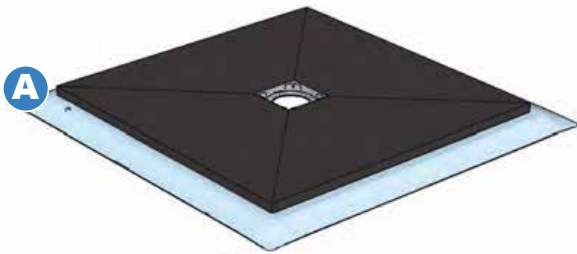

### JAMES



not included

### SLIM

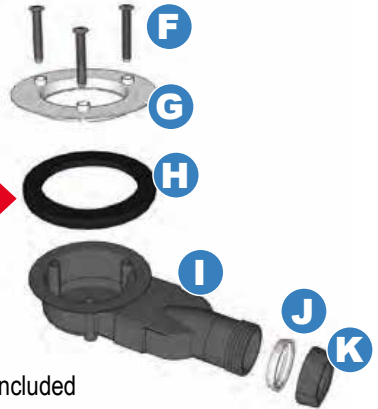

not included

← Or →

L



not included

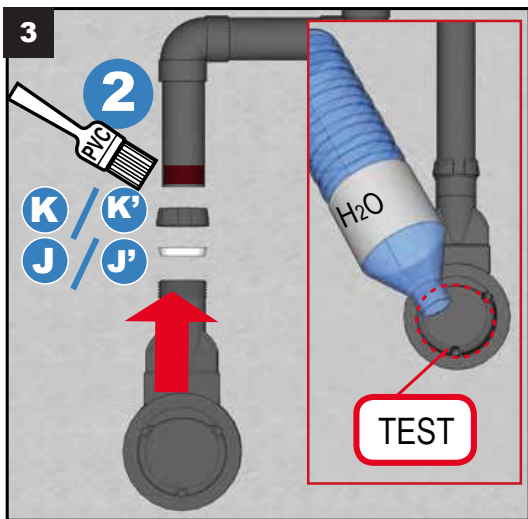
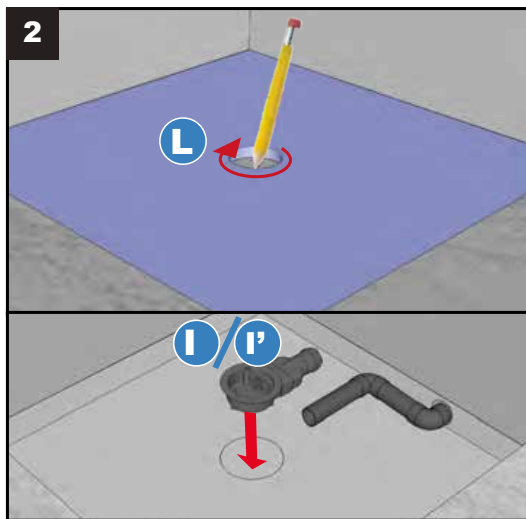
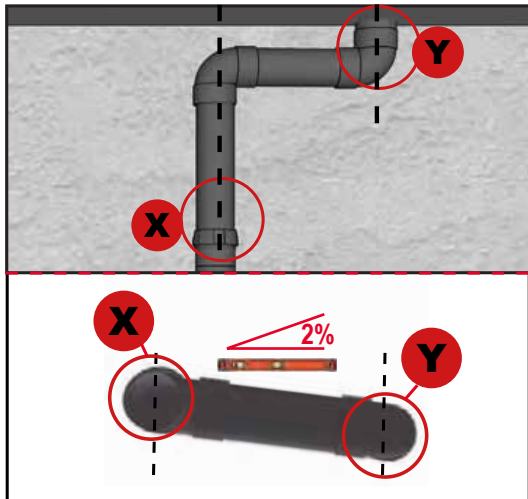
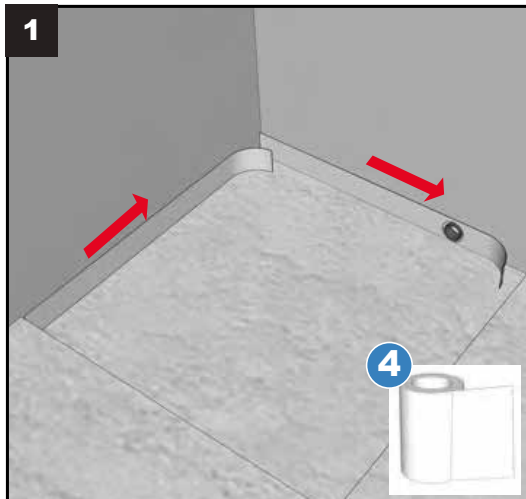

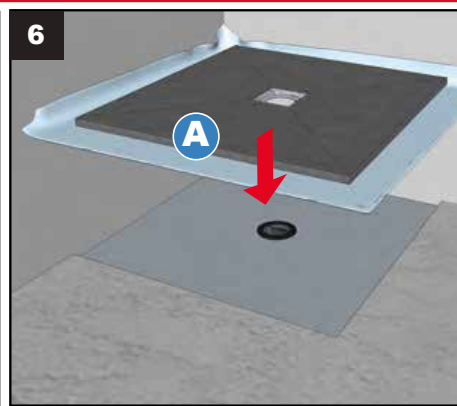
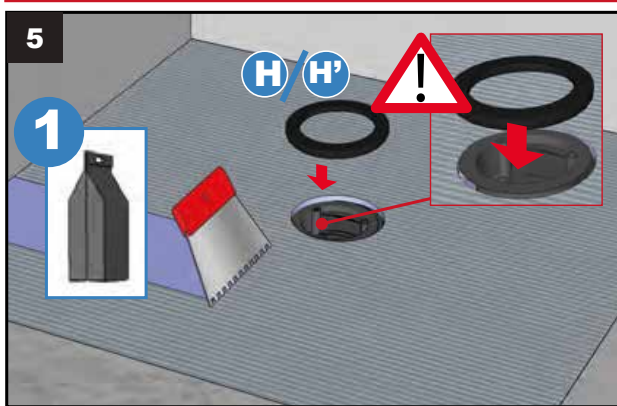
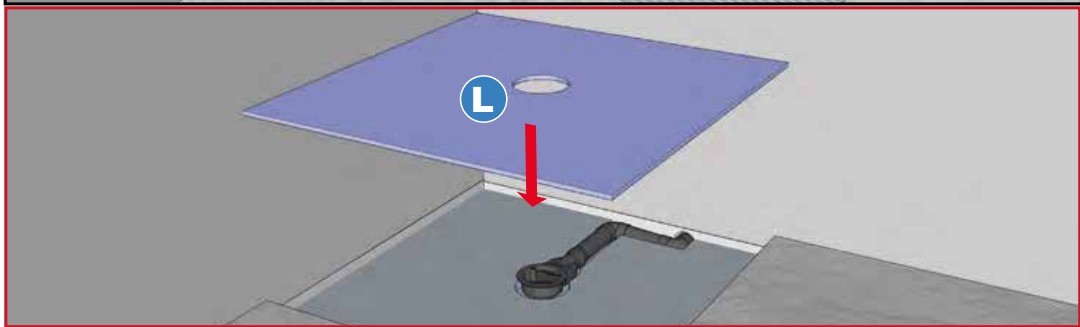
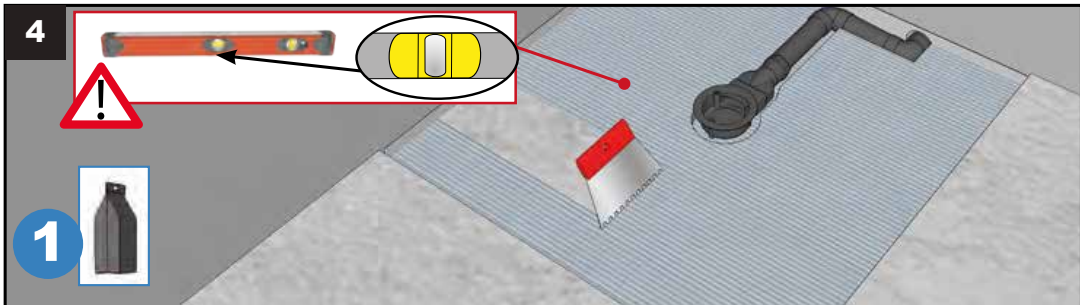



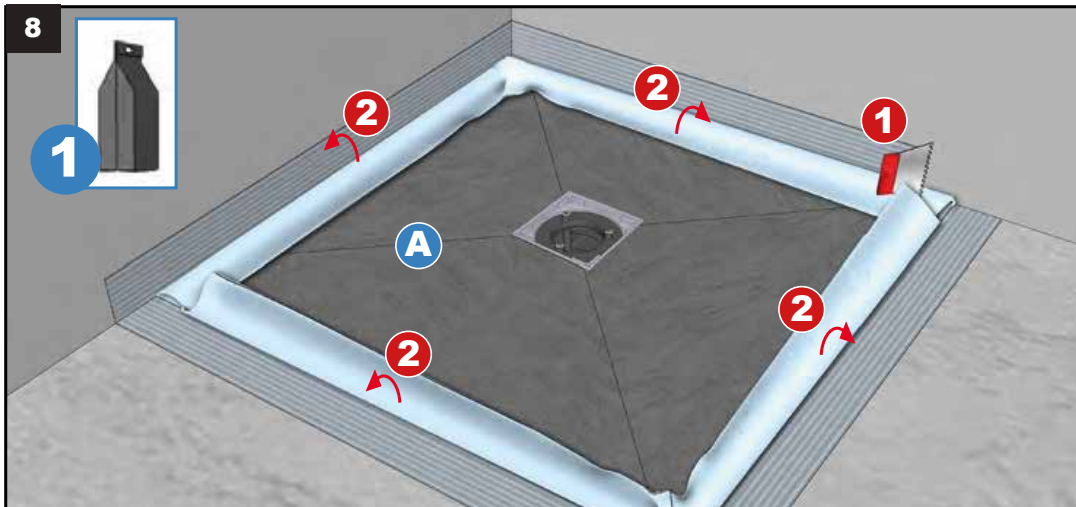
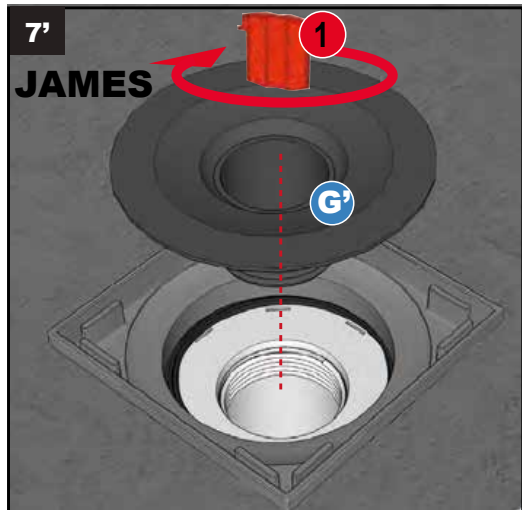
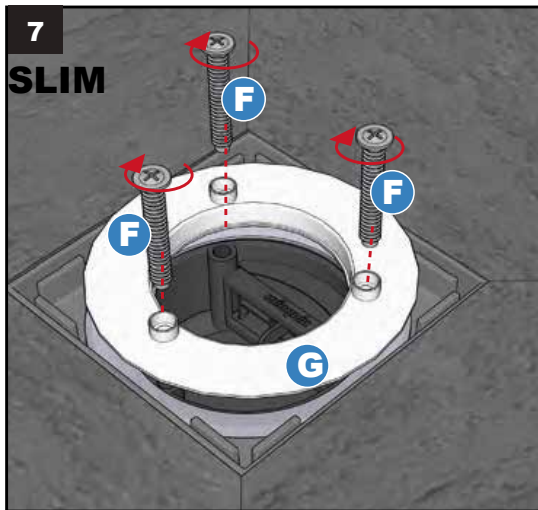



9

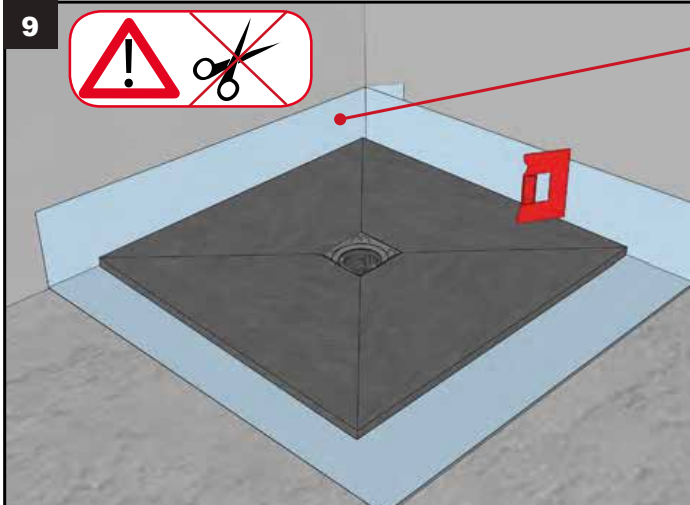

1

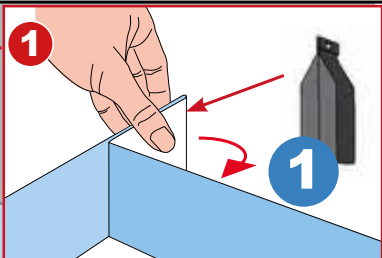

2

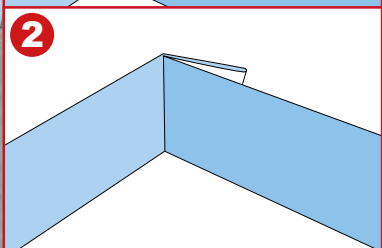

10

3

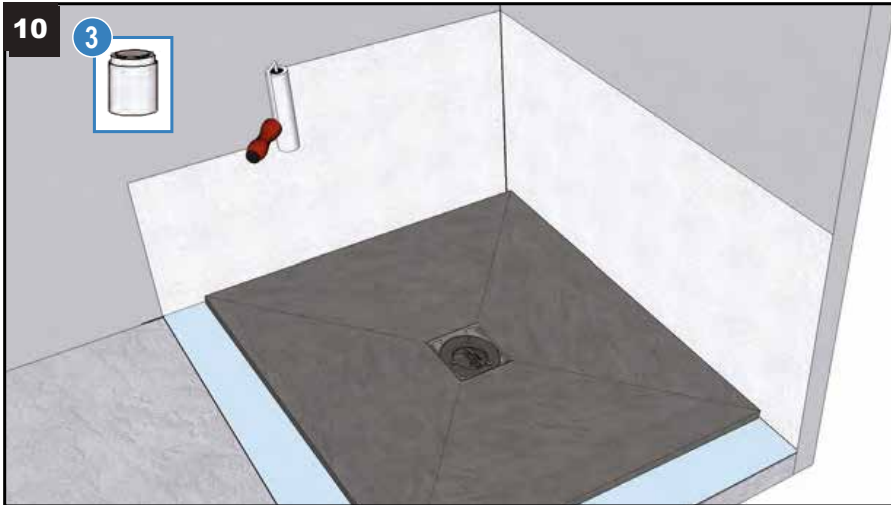

Carrelage/Tiling/Tegels/Azulejos/  
Fliesen/Ladrilho/ Piastrellatura/  
Облицовка плиткой

3

Colle carrelage/Tiling glue/Tegellijm/  
Cola para azulejos/Fliesenkleber/  
Cola de ladrilho/Colla per piastrelle/  
Плиточный клей

5

Enduit d'imperméabilisation/  
Sealant/Waterdichtende  
afdekking/ Recubrimiento  
de impermeabilización/  
Dichtungsmasse/  
Camada de impermeabilização/  
Rivestimento di  
impermeabilizzazione/  
Изоляционное покрытие

1

Mortier/Mortar/Mortel/Mortero/Mörtel/  
Cimento/Malta/Строительный  
раствор

4

Bande de résilience/ Adhesive  
sealing band/ Slagsterktestrook/ Cinta  
resiliente/ selbstklebendes Abdichtband  
für Duschenbecken/ Fita de vedação/  
Nastro di resilienza/ Самоклеящаяся  
гидроизоляционная лента

A

I

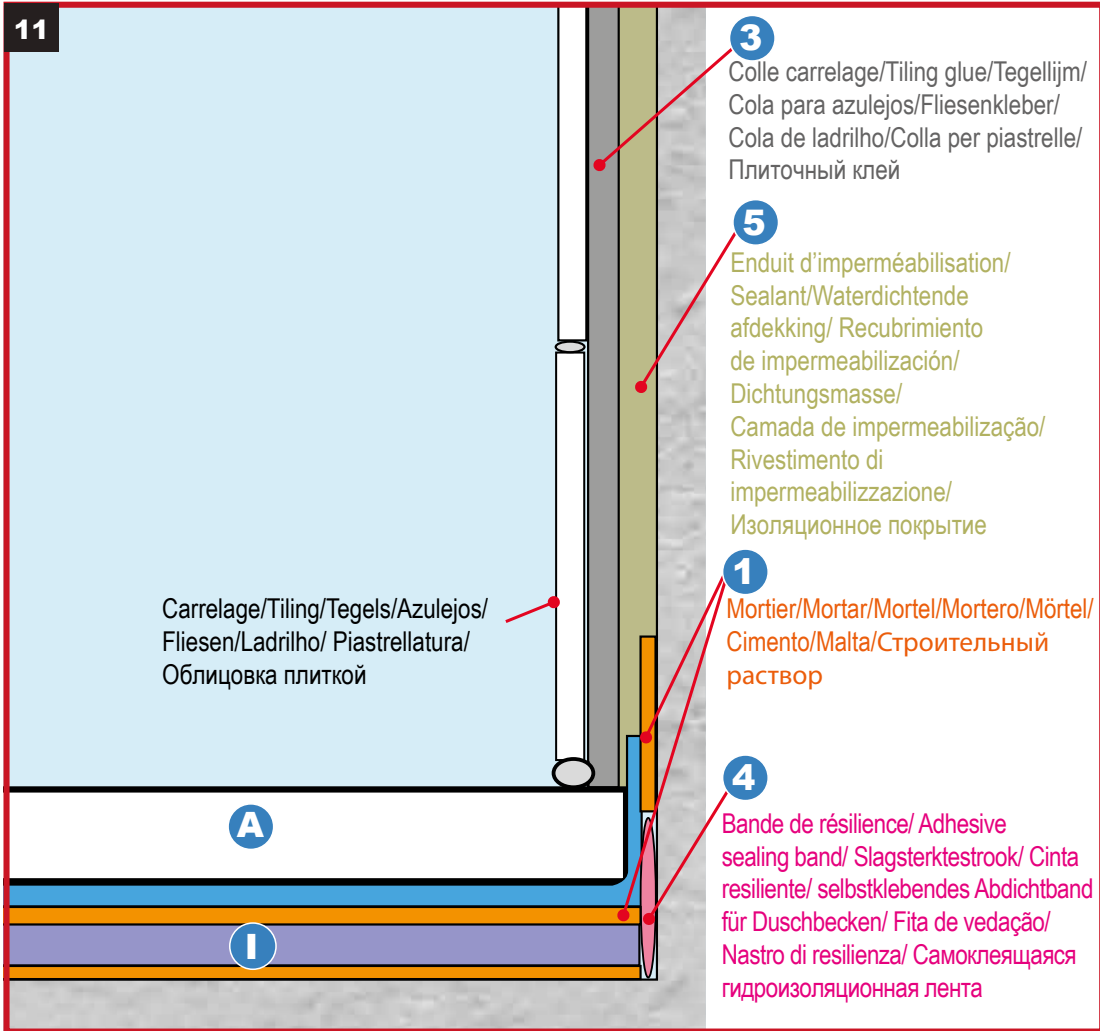

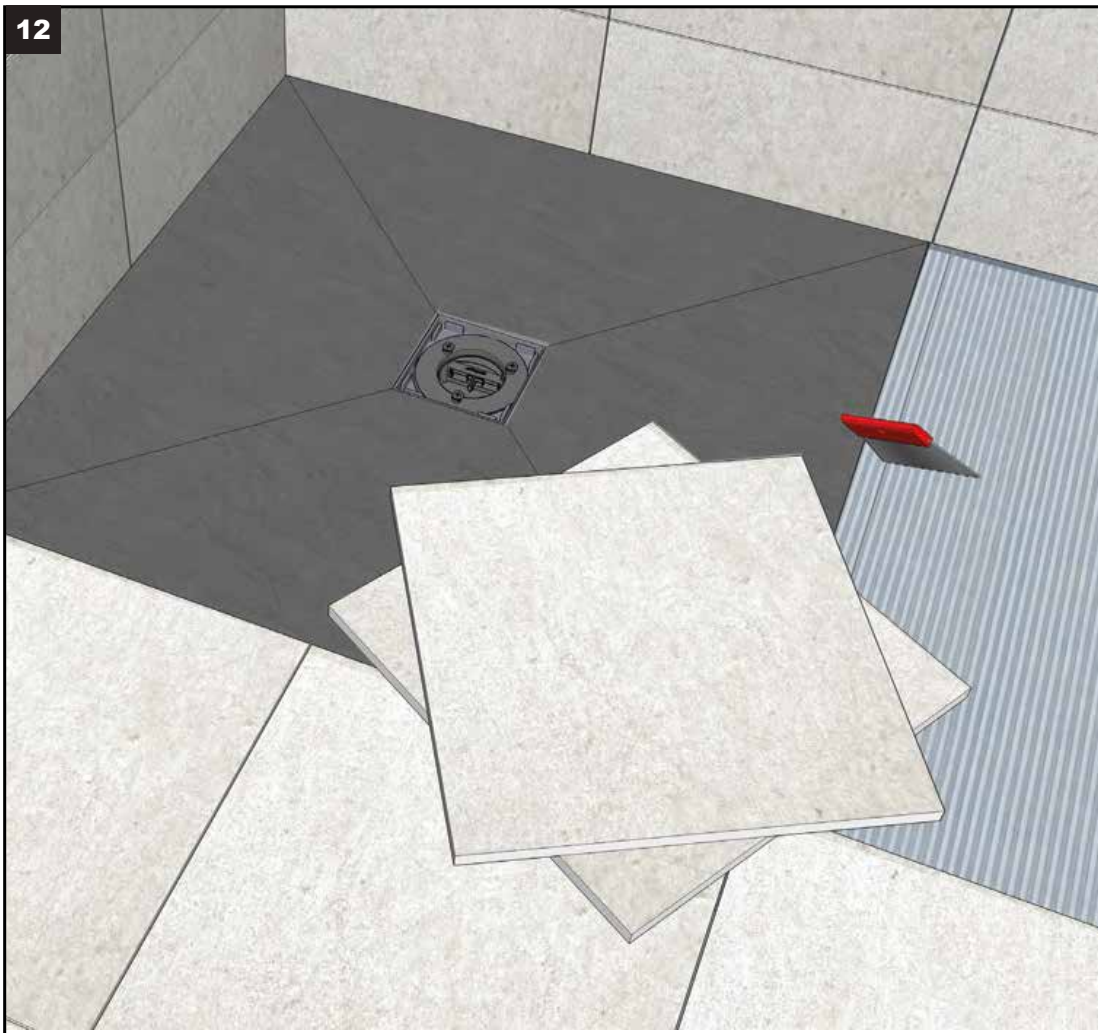

**13 SLIM**

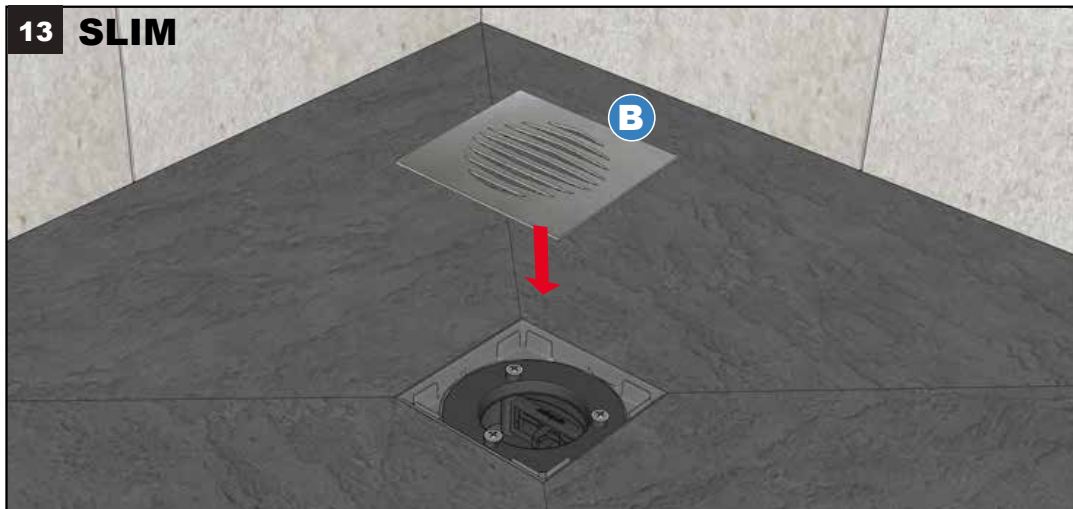

**13' JAMES**

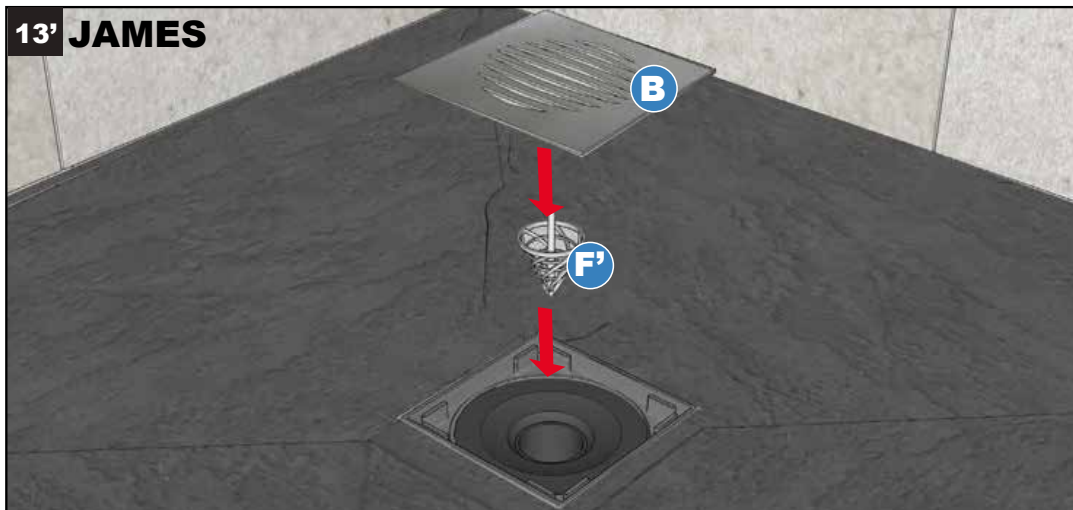



# PAROI DESIGN



1 Les Outils à prévoir



2 Relever les côtes des arrivées d'eau.



3 Reporter les cotes sur le panneau (Astuce: utiliser un adhésif de masquage léger pour reporter vos côtes).



4 Effectuer les découpes à l'aide de disques diamant pour une découpe nette et rapide.



**5**  
Positionner les câbles d'espacement de 3 à 4 mm pour espacer le panneau du receveur.



**6**  
Encoller le panneau à l'aide de la colle PU marmox ACC010, d'un mastic colle MS Polymère ou d'une colle carrelage pour faïence grand format.



**7**  
Installer le panneau en vous assurant du bon alignement des arrivées d'eau.

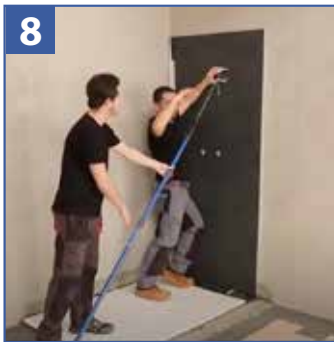

**8**  
Caler le panneau pendant le séchage à l'aide d'un étau jusqu'au séchage intégral de la colle.



**9**  
Sceller la natte étanche périphérique du panneau mural.



**10**  
Installer le troisième panneau d'habillage avec le même processus que les deux premiers panneaux.



**11**  
Appliquer trois croisillons autonivelants répartis sur la hauteur entre les deux panneaux.



**12**  
Réaliser un joint mortier ou epoxy de 3 mm entre les panneaux pour assurer une dilatation et une étanchéité entre les panneaux.

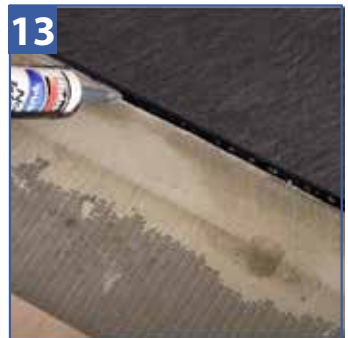

**13**  
Réaliser un joint périphérique à l'aide du mastic colle PU Marmox ACC010 pour assurer une bonne dilatation de l'ouvrage.